

## The Power to Surprise

كيا هي قوة التغيير الأحدث والأكثر إثارة في عالم السيارات ونحن مستعدون لتغيير الطريقة التي تشعر وتفكر بها في القيادة. إنه أكثر من مجرد وعد، فنحن ملتزمون بجعل القيادة متعة حقيقية للعملاء في أنحاء العالم. بتصميم شبابي وديناميكي وبأحدث التقنيات المتقدمة، سيارات كيا تلفت أنظار العالم بقدرتها على المفاجأة. من البيكانتو إلى التيلورايد، كيا تقدم تشكيلة كاملة من سيارات الصالون والسيارات الرياضية متعددة الأغراض وسيارات الميني فان التي ليست فقط عملية وأنيقة، بل مبهجة حقاً في قيادتها. أبقِ أنظارك على كيا، لأن الأفضل لم يأت بعد.

### عن مؤسسة كيا موتورز

كيا موتورز (www.kia.com) هي صانعة مركبات ذات جودة عالمية لمن يتمتعون بروح الشباب. تأسست في عام 1944، كيا اليوم تباع نحو 3 مليون مركبة سنوياً في أكثر من 190 دولة، من خلال 52,000 موظف حول العالم، ومبيعات سنوية تفوق 58 تريليون وان كوري (حوالي 50 بليون دولار أمريكي) ومنشآت تصنيع في ست دول. كيا تتزعم التحول إلى المركبات الكهربائية وتستهدف خدمات النقل للمساعدة على مجابهة التحديات الحضرية حول العالم. شعار الشركة - "القدرة على المفاجأة" - يمثل التزام كيا الدولي بمفاجأة العالم بتجارب مثيرة وملهمة تفوق التوقعات.

لمزيد من المعلومات، رجاءً قوموا بزيارة مركز المعلومات الدولي لكيا موتورز في [www.kianewscenter.com](http://www.kianewscenter.com).

[https://twitter.com/Kia\\_Motors](https://twitter.com/Kia_Motors)

<https://www.facebook.com/Kiamotorsworldwide>

<https://www.youtube.com/user/KiaBUZZ>

<https://www.instagram.com/kiamotorsworldwide/>



Kia Motors Corporation  
[www.kia.com](http://www.kia.com)

2003-MS-ARAB-LHD



The Power to Surprise

All-new  
**SORENTO**





## مستوى جديد تمامًا

بناءً على أسس صلبة من الأداء العملي في كل الأحوال الجوية، كيا سورينتو الجديدة تصل منصفة جديدة تمامًا مصممة من أجل أمان وأداء أقوى. إنها أكثر اتساعًا وجاذبية، وهي أيضًا سيارة رياضية متعددة الأغراض يسهل الارتياح إليها. حين يتعلق الأمر بالقيادة، إنها أكثر سورينتو ممتعة حتى الآن.





## الشكل الجديد الجريء للأداء العملي

التفاصيل الجمالية للسورينتو الجديدة تركز بقوة على الأداء الوظيفي. يمكنك أن ترى ذلك في أسلاك الإطارات الانسيابية، ومصابيح الليد المحددة للموقع وفتحات الهواء التي تبرد أجزاء المكابح والمحرك. من أية زاوية، هذه التحسينات العملية تنتج تصميمًا جريئًا بشكل مدهش



مجموعة مصابيح الليد الخلفية



عجلات من السبائك 19 بوصة



مصابيح ليد الإضاءة الأمامية





## سيارة رياضية مصممة هندسيًا لإمتاع السائقين

محركات وناقلات حركة جديدة ومتجاوبة تجعل القيادة متعةً خالصةً. التوجيه الرشيق والتعليق المرن يساعدان على جعلك المتحكم مع ضمان أن تظل القيادة سلسلةً. مع أفضلية واضحة في الأداء، لن تصيبك السورينتو بالملل أبدًا، وهي دائمًا مستعدة لتقوم بمهمتها.



# صورة فاتنة شكل مثير

السورينتو تثبت إحساسًا بالإثارة والترقب. خطوطها الناعمة تبدو مستعدة للانطلاق، ويمكن لسبعة أشخاص أن يركبوا بارتياح وهم في حماية ديناميكيات التحكم المتقدمة وخصائص الأمان الرائدة. سيستمع الركاب أيضًا بقابلية الاتصال الخاصة بالسورينتو التي تفتح الأفاق حقًا. الآن أكثر من أي وقت مضى، اكتسب التطبيق العملي مظهرًا جيدًا.







السورينتو الجديدة تخترق الهواء بمعامل سحب مقداره 0.32، وهو الأقل بين كل سيارات كيا الرياضية. السر يكمن في التفاصيل، مثل ديكور الجناح الخلفي، لوحات الهياكل السفلية وتصميم العجلات. إنها تؤدي إلى قيادة أهدأ وأكثر استقراراً واستهلاك أقل للوقود.





## خطوط أنيقة مع قوة باقية

الهيئة الانسيابية لقمرة القيادة الخاصة بالسورينتو تجذبك بسطوحها المنحوتة وخطوطها الملساء. شاشات اللمس الكبيرة وعناصر التحكم في عجلة القيادة تتطلب تواصلًا بصريًا محدودًا ويسهل استخدامها والتنقل خلالها. لوحات الأبواب الداخلية مصممة لتحفظ بشكلها الرائع عامًا بعد عام.





مقاعد أنيقة لستة أو سبعة أشخاص، داخل السورينتو يقدم معيارًا عاليًا من الرفاهية العملية، يتضمن مقاعد امامية ذات تدفئة وتهوية، ومساند رأس، وحوامل أكواب، ومخارج USB في كل من الصفوف الثلاثة. التحكم التلقائي في درجة الحرارة بنظام المنطقة المزدوجة يساعد على إبقاء الجميع في ارتياح.





## من أجل رحلة عنيذة على الطريق

الاستخدام الذي كان حلمًا أصبح الآن حقيقةً. يمكن للسورينتو أن تقلك أنت ورفاقك مع كل معداتكم إلى أماكن مذهشة حقًا بفضل مقاعها المريحة التي تسع حتى سبعة أشخاص، وشبكة السقف، والمحرك المخترار، وإمكانية سحب مقطورة صغيرة وبدعم من DRIVE WISE، نظام دعم السائق المتقدم.



## توصيل مستمر للمعلومات التي تحتاجها

قيادة السيارة لم تعد كما كانت من قبل. التقنيات الحديثة تعني أن هناك الآن تدفقًا مستمرًا من المعلومات، لذلك، ترتيب الأولويات هو كل شيء. السورينتو تحيطك بعرض بسيط للبيانات الضرورية فقط، وتجعل المشتتات بأقل قدر ممكن. بساطتها ستثير إعجابك منذ البداية.



## شاشة المشاهدة الأمامية

شاشة المشاهدة الأمامية تعرض صورة مكافئة لشاشة 8.5 بوصة على الزجاج الأمامي، بما يسمح لك بمراقبة السرعة والوقود المتبقي، والتحكم في الرحلة، وبيانات نظام DRIVE WISE بدون الاضطرار لإبعاد عينيك عن الطريق.



## شحن لاسلكي للهواتف الذكية

الآن، ب 15 وات من القدرة الكهربائية، تسمح لك وسادة الشحن في كونسول المنتصف الأمامي بشحن الهواتف المحمولة المتوافقة لاسلكياً. الشاشة تظهر اللون البرتقالي عند الشحن وتتحول إلى اللون الأخضر عند اكتمال الشحن.



## تصال البلوتوث المتعدد

ابق على اتصال بأجهزتك. يمكن توصيل هاتفين مقترنين بالبلوتوث في نفس الوقت لبث الموسيقى. يمكن استعمال هاتف واحد فقط في المكالمات بدون سماعه.

## شاشة لمس 10.25 بوصة

الشاشة ذات الدقة العالية والقابلة للتصغير والتكبير تعرض بيانات التنقل والصوتيات، كما تعرض شاشة الرؤية الخلفية وإرشاد الإيقاف. الشاشة القابلة للتخصيص يمكن تقسيمها لعرض منظرين في آن واحد، كما أصبحت عناصر التحكم الصوتي مدمجة الآن.



## مجموعة مراقبة بشاشة عرض 12.3 بوصة TFT

مجموعة المراقبة تعرض بطريقة ذكية السرعة والتحذيرات وإشارات التنقل. المشاهد تتكيف بمرور الوقت وتظهر صور فيديو للنقاط العمياء في الحارة المستهدفة الموضحة..





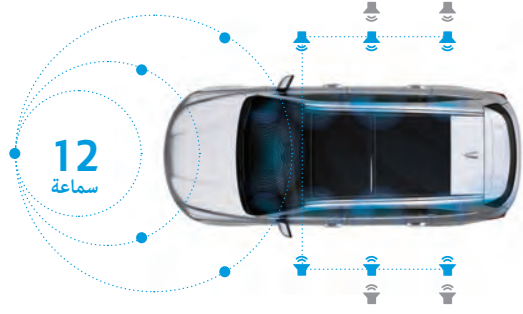

نظام صوتي ممتاز /  
نمط تحدث السائق والهدوء  
نظام الاتصال الداخلي للسائق بالنظام الصوتي يسمح للسائق  
بالتحدث إلى ركاب المقاعد الخلفية دون الاضطرار للصياح أو  
الاستدارة للخلف. نمط الهدوء يغير النظام الصوتي من صوت  
في كامل داخل السيارة إلى صوت منخفض في المقاعد الأمامية  
فقط.



## مساحة للمغامرات الكبيرة والهر وبات اليومية

السورينتو تتعلق بالإمكانيات والعملية. إنها تقدم مساحةً مثاليّةً للاسترخاء وكذلك مرونةً مدهشةً في حالة أردت أن  
توفر مساحة من أجل مشتريات كبيرة الحجم على غير العادة، أو مساعدة صديق على الانتقال أو الاختفاء في الريف  
في عطلة نهاية أسبوع طويلة.

## مساحة واسعة للحقائب

خلف صف المقاعد الثالث توجد مساحة للامتعة قدرها 57 لترًا، تكفي لحقيبتين سفر أو حقيبتين جولف.  
قم بطي صف المقاعد الثالث في وضع مستوي لزيادة مساحة الامتعة إلى 245 لترًا.

## بوابة خلفية كهربية ذكية

ببساطة، قف خلف السيارة لثلاثة ثوان مع حمل المفتاح الذكي، وستقوم البوابة الخلفية بالفتح تلقائيًا.  
بإمكانك أيضًا تحديد ارتفاع الفتح بما يناسب تفضيلاتك.



## سهولة الدخول والخروج

مقاعد الصف الثاني تنزلق وتطوى لتفتح ممشي لركاب الصف الثالث. قم برفع مقبض الممشى لزيق المقاعد للأمام، ثم قم بضغط زر الممشى  
لطي المقاعد للأمام.

## سبعة مقاعد من أجل مرونة قصوى

السورينتو مزودة بمقاعد مريحة لخمسة أو سبعة ركاب. يمكن ضبط الصف الثاني إلى مقعدين منفصلين قابلين للطي مزودان بمسند للذراع  
أو صف مكون من ثلاثة مقاعد ينقسم عند الطي بنسبة 60:40. الصف الثالث يتكون من مقعدين منفصلين قابلين للطي. قم بطي بعض أو كل  
ظهور المقاعد من أجل توسعة مساحة الامتعة.





**DRIVE  
WISE**

السلامة | الكفاءة | الراحة

DRIVE WISE هي علامة تجارية تابعة لكيا تضم أحدث تقنيات نظام دعم السائق (ADAS) التي تضمن أقصى درجات أمان الركاب والمشاة، دون التضحية أبدًا بمتعة القيادة. DRIVE WISE يساعد على القضاء على الملل والإرهاق من أقصى المشاوير اليومية إجهادًا.

بالاستفادة من أحدث تقنيات الاستشعار والمعالجة الذكية، تساعدك السورينتو أن تبقى على دراية بموقعك وحركة المركبات والدراجات والمشاة من حولك. بإمكانها حتى أن تتدخل لمنع الاصطدامات وحماية المشاة.

## عينان إضافيتان للحفاظ على سلامتك في كل الأوقات



## مساعد تجنب الاصطدامات الأمامي (FCA)

FCA يستخدم كاميرا أمامية ورادار أمامي لاستشعار المركبات والمشاة وقائدي الدراجات بالأمام. عن طريق التحذير وتفعيل المكابح تلقائيًا، يمكنه أن يساعدك على تجنب أو تقليل خطورة الحادثة.

## مساعد الالتزام بالحارة (LKA)

ليس عليك أن تقلق بشأن الانحراف خارج حارتك. LKA يراقب موقعك في الحارة، وإذا بدأت في الخروج إلى أي الجانبين، فسيقوم بتنبيهك وحتى توجيهك مرة أخرى إلى مكانك لكي يبقيك حيث ينبغي أن تكون بالتحديد.

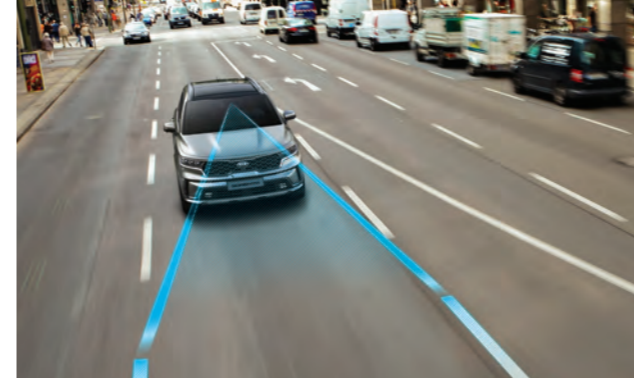

## شاشة عرض المحيط (SVM)

عند المناورة في مساحة ضيقة، تمنحك عدة كاميرات مشهدًا علويًا قابلاً للتكبير بزواوية 360° حول المركبة، حتى يمكنك القيادة والإيقاف بثقة.



## التحكم الذكي في الرحلة (SCC)

بلمسة زر بسيطة، سيقوم SCC بالحفاظ على السرعة المختارة من قبل السائق. باستخدام الكاميرا الامامية والرادار الأمامي، يسمح النظام للمركبة تلقائيًا بالمحافظة على مسافة آمنة وتقليل السرعة وحتى الإيقاف التام والتشغيل مجددًا إذا لزم الأمر.



## شاشة عرض النقطة العمياء (BVM)

قم بتفعيل إشارة الانحراف وستقوم BVM بعرض بث فيديو حي على مجموعة العدادات للمركبات الأخرى في المنطقة العمياء في ناحية الحارة المراد الانتقال إليها.





## التوازن الصحيح بين القوة والمهارة

سهولة المناورة ومنتعة القيادة، سورينتو الجديدة الأخف وزنا متوفرة مع اختيارك من المحركات النشيطة وذات الكفاءة، بينما تمنحك نواقل الحركة تحكما دقيقا في نقطة النقل. إعدادات التضاريس تقوم بضبط أنظمة المركبة من أجل أسطح طرق محددة.

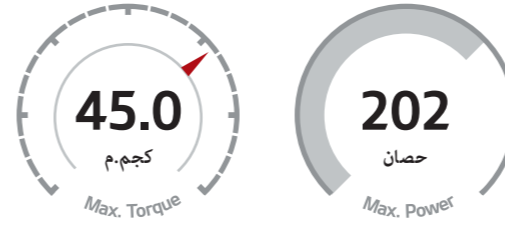

### محرك ديزل Smartstream D2.2

محطة التوليد الهادئة الفعالة ذات الاهتزازات المنخفضة هذه تنتج 202 حصان عند 3800 لفة في الدقيقة بخارج عزم أقصى قدره 45.0 كجم.م في نطاق واسع ما بين 1750-2750 لفة في الدقيقة

بنزين MPI 3.5	
القدرة القصوى	272 حصان/6400 دورة بالدقيقة
العزم الأقصى	33.8 كجمم/5000 دورة بالدقيقة
نقل الحركة المزدوج	8 نقل تلقائي
بنزين MPI 2.5	
القدرة القصوى	180 حصان/6000 دورة بالدقيقة
العزم الأقصى	23.7 كجمم/4000 دورة بالدقيقة
نقل الحركة المزدوج	6 نقل تلقائي



### نمط القيادة

قم بالتغيير ما بين أنماط "القيادة" و"التضاريس" بضغطة بسيطة على زر. قم بإدارة المقبض لاختيار أكثر نمط يناسبك. "COMFORT: الراحة" من أجل القيادة اليومية، "ECO:اقتصادي" لضبط كفاءة استهلاك الوقود، "SPORT:رياضي" من أجل تسارع أعلى، أو "SMART:ذكي" الذي يستخدم خوارزمية تقوم بتعديل المدة بين تغيير السرعات وفقا لأنماط القيادة الأخيرة.

### تحكم التضاريس المتعددة

على السطوح العسيرة تضمن أنماط " SNOW:جليد"، "MUD:وحل"، "SAND:رمل" سحبا ملائما للإطارات عبر حالات الطرق المختلفة. نظرة سريعة على المجموعة المركزية أو الـ AVN ستؤكد الوضع الحالي لنمط التضاريس.

### نمط الجليد

ببساطة، قم باختيار نمط الجليد في تحكم التضاريس المتعددة وسيقوم نظام AWD المتقدم باستخدام توصيل متغير للقدرة إلى الهجلات الخلفية لضبط سحب الإطارات على الطرق الزلقة المغطاة بالجليد.

### نمط الوحل

استمتع بأقصى سحب حتى على الطرق الموحلة بفضل وحدة ازدواج جديدة تقدم توزيعا للعزم بتحكم إلكتروني بين العجلات الأربعة. عند استشعار انزلاق إحدى العجلات، يقوم نظام التحكم الذكي تلقائيا بالتعويض بزيادة العزم الموصول إلى العجلات بسحب أكبر.

### نمط الرمال

نظام التحكم الذكي يقوم تلقائيا بتعديل نسبة توزيع القدرة بين المحورين الأمامي والخلفي ويقوم تلقائيا بتخصيص النسبة الصحيحة من العزم و/أو قدرة الكبح لكل عجلة لضمان أعلى مستويات الأمان على الطرق المغطاة بالرمال.

### ناقل DCT بثمانية سرعات (مع قرص اختيار السرعات)

تصميم القابض المزدوج يترجم إلى تغيير أسرع للسرعات وزيادة في كفاءة الوقود، كل هذا بإدارة بسيطة لقرص. بثمانية سرعات، يمكن الحفاظ على سرعة الدوران المثلى للمحرك مع سرعات أعلى للمركبة من أجل مزيد من التسارع والتوفير.

### ناقل DCT بثمانية سرعات

اعتمد على التحولات السلسة مع ناقل الحركة المزدوج 8 سرعات. خوارزمياته تقوم بتغيير السرعات بسرعة وبانسيابية وتساعد على رفع كفاءة الوقود إلى أقصى حد. اختر نقاط تغيير السعات الخاصة بك بالأزرع الرياضية لناقل الحركة شبه التلقائي.

### مكابح الوقوف الإلكترونية (EPB)

مكابح الوقوف الإلكترونية يمكن تفعيلها وإلغاؤها عن طريق زر في كونسول المنتصف.

### أذرع ناقل الحركة شبه التلقائي

احصل على مزيد من العزم بشكل أسرع واختر بشكل فوري نقاط نقل الحركة الخاصة بك في نظام ناقل الحركة التلقائي ذو السرعات الثمانية أو الستة، بدون إبعاد يديك عن عجلة القيادة. الأذرع مثبتة مباشرة في متناول يديك.





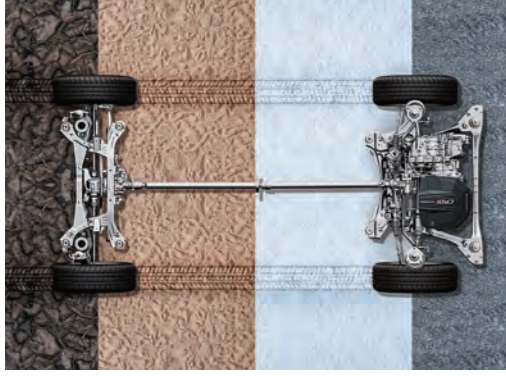

تحكم التضاريس المتعددة يضمن أن الـ AWD والمحرك وناقل الحركة وتقنيات التحكم الإلكتروني في الثبات يمكن توجيهها لضمان السيطرة والثبات على مختلف الأسطح.

## سلامة الراكب هي أولويتنا الأولى والقصى

مطبات مفاجئة في الطريق. رقعة من الجليد. منحنيات صعبة في الأمام. السورينتو مصممة لتتجاوز مع هذه المواقف قبل حتى أن تدركها أنت، ولتساعدك على أن تكون المسيطر. إنها أيضا تساعد على حمايتك من مزيج القوى المفاجئة والمركبة التي تنشأ أثناء الاصطدام.



### التحكم الإلكتروني في الثبات (ESC)

التحكم الإلكتروني في الثبات (ESC) يقوم تلقائيًا بتشغيل المكابح لمنحدر عن طريق تشغيل المكابح برفق لمدة تصل إلى ثانيتين لمساعدتك على البقاء في مسارك حين يقوم باستشعار انزلاق. بينما تنقل قدمك من دواسة المكابح إلى دواسة الوقود.



### مساعد البدء على المنحدرات (HAC)

نظام HAC يمنع السيارة من الانزلاق للخلف عند الوقوف على منحدر عن طريق تشغيل المكابح برفق لمدة تصل إلى ثانيتين لمساعدتك على البقاء في مسارك حين يقوم باستشعار انزلاق. بينما تنقل قدمك من دواسة المكابح إلى دواسة الوقود.



### إدارة ثبات المركبة (VSM)

مراقبا حالة الطرق باستمرار، يساعدك VSM على حماية الراكبين بالتحكم التلقائي في التوجيه والمكابح حين يصبح الطريق وعراً.

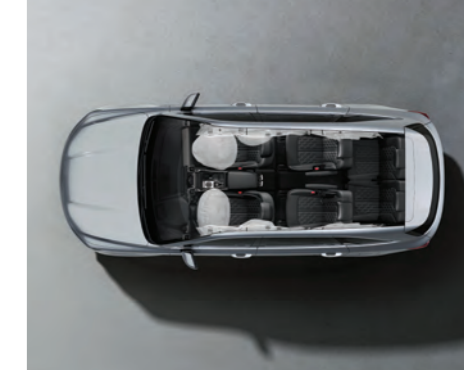

### نظام 6 وسائد هوائية

للمساعدة على حماية الراكب وربما تقليل الإصابات في حالة الاصطدام، ستة وسائد هوائية مقدمة؛ وسادة السائق، وسادة الراكب الأمامي، وسادتان في الجانب الأمامي ووسادتان في الستارة الجانبية.



### ازدواج AWD المتقدم

نظام ازدواج AWD بالتحكم الإلكتروني يراقب باستمرار ظروف القيادة ونوايا السائق مع توزيع العزم وفقاً لذلك على المحورين الأمامي والخلفي. النظام يخضع للسيطرة المثلى في إعدادات نمط التضاريس (الرمال / الوحل / الجليد) ونمط القيادة (الراحة / الاقتصادي / الرياضي). يقوم النظام أيضاً بإضافة الاستقرار عند المنعطفات ويساعد على التخلص من ازدياد وانخفاض التوجيه الغير مقصود بتقليل قوى السحب غير المرغوب فيها عند المحورين الأمامي والخلفي ويساعد على تقليل استهلاك وانبعاثات الوقود.

### التوجيه المعزز المدار بمحرك من نوع الجريدة المسننة (R-MDPS)

إحساس قوي وصلب واستجابة توجيه غير مسبوقه يتحققان معاً من خلال الـ (R-MDPS) الاختياري

### هيكل سفلي أمامي مقوى

الهيكل السفلي الأمامي مقوى ومحسن في شكل صندوقي من أجل قوة التحمل والتحكم في القيادة وحمل الصدمة

### محمل ساق أمامي منحني

تم الآن تقليل احتكاك التعليق في كل زوايا إدخال التوجيه عن طريق عمل انحناء خلفي في محمل الساق الأمامي.

### صلابة التوائية رائعة وصلب مشكل بالكبس الساخن

أجزاء الجسم المصنوعة من الصلب الخفيف مصممة هندسيًا من أجل صلابة التوائية هائلة أو مقاومة لقوى الالتواء، لذا، يتم امتصاص مطبات الطريق بدقة، في حين تتم إدارة قوى الصدمة أثناء الاصطدام بطريقة تحمي ركاب المقصورة بشكل أفضل. الكبس الساخن يضيف قوة للصلب في النقاط الحرجة.

### هيكل الحلقة الثلاثية

هيكل الجسم المكون من حلقات متعددة، بما في ذلك القائم ب والقائم ج، وفتحة الأمتعة، والسقف والأعضاء المستعرضة تعطي السورينتو صلابة أقوى لجسم السيارة.

### هيكل أمامي أقوى

عضو مستعرض جديد وأعضاء طولية في مقدمة حجرة المحرك، مقترنة بتعزيزات في مقدمة المقصورة تقدم حماية أفضل.

### فتحات أبواب مقواة

الكبس الساخن المتكامل في الصلب المحيط بالأبواب يعطي مقصورة السورينتو مستوىً جديدًا من الحماية

### فتحة باب خلفي مقواة

تعزيزات حول الفتحة الخلفية تساعد على حماية الركاب وإبقاء الباب الخلفي يعمل في حالة الاصطدام.







ر. عناصر ضبط مقعد السائق / ز. شمسيات النوافذ الجانبية الخلفية / س. نظام Bose™ الصوتي الممتاز / ش. جهاز ممشي الركاب / ص. مرآة متغيرة اللون إلكترونياً (ECM)  
 ض. دواسات من الصلب المقاوم للصدأ / ط. مفتاح ممشي الصف الثاني / ظ. المساحة الخلفية المخفاة / ع. الجيب المزدوج لظهر المقعد / غ. الجيب الجانبي لمقعد الصف الثاني  
 ف. حامل أكواب مسند مقعد الصف الثالث / ق. حامل أكواب مسند الباب الخلفي

أ. نافذة سقف بانوراما / ب. نظام تكييف هواء كامل بنمط المنطقة المزدوجة ونظام تكييف هواء الصف الثالث الخلفي / ت. مقاعد أمامية ذات تهوية وتدفئة للمقعد  
 ث. فتحة تهوية كونسول الصف الثاني / ج. نظام تكييف هواء الصف الثالث الخلفي / ح. شاشة 8 بوصة / خ. التحكم عن بعد في عجلة القيادة / د. نظام الذاكرة المدمج (IMS)  
 ذ. شاحن USB في ظهر المقعد الأمامي





GLS اختياري | داخل رمادي

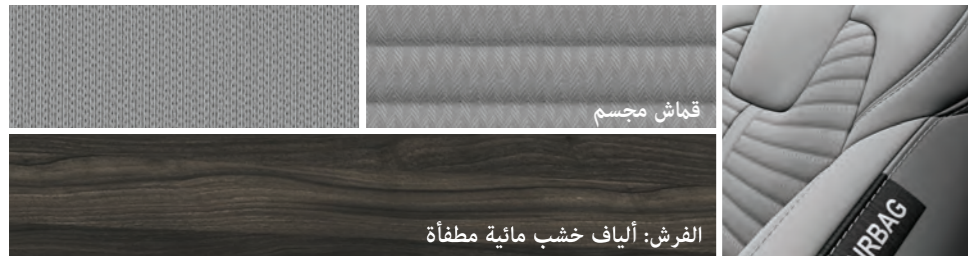

قماش مجسم

الفرش: ألياف خشب مائية مطفاة



GLS اختياري | داخل أسود

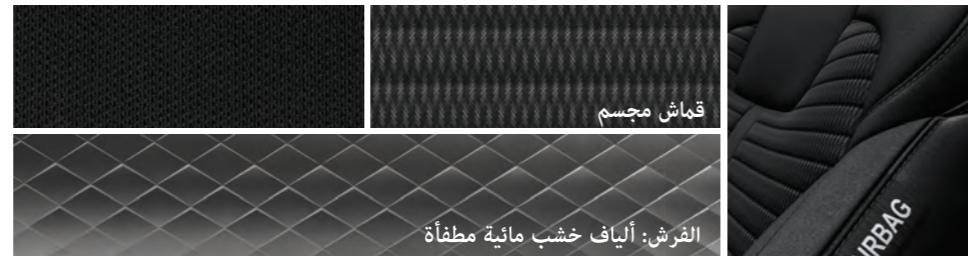

قماش مجسم

الفرش: ألياف خشب مائية مطفاة



GLS اختياري | داخل أسود



جلد نابا محشو

الفرش: شريط ديكور لسطح ثلاثي الأبعاد + تجسيم ثلاثي الأبعاد



الفرش  
اختيارات التنجيد والسجاد والفرش الداخلي للسورينتو تقدم نطاقاً واسعاً من التوليفات المريحة والأنيقة بشكل  
منعش: أسطح ألياف الخشب والأسطح المعدنية والأسطح المشككة تضفي جاذبية بصرية، في حين أن كل المواد  
الداخلية مصممة من أجل قوة التحمل وسهولة التنظيف ولون باق لا يبهت.

شريط ديكور لسطح ثلاثي الأبعاد + تجسيم ثلاثي الأبعاد

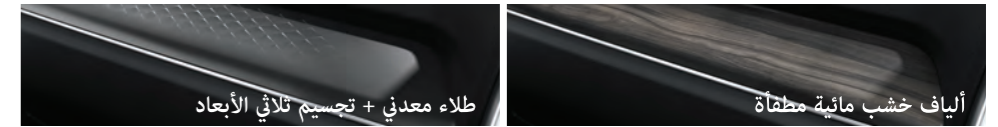

طلاء معدني + تجسيم ثلاثي الأبعاد

ألياف خشب مائية مطفاة



GL | داخل رمادي

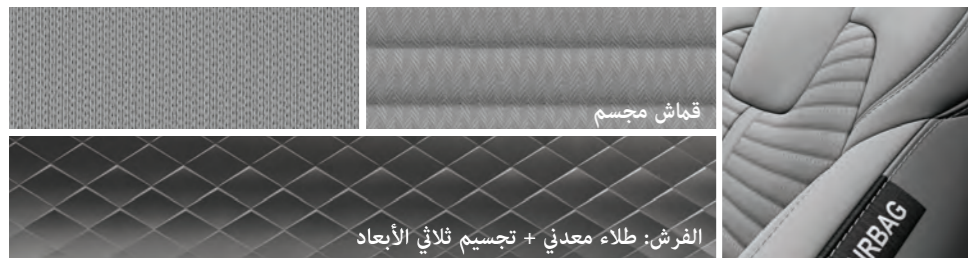

قماش مجسم

الفرش: طلاء معدني + تجسيم ثلاثي الأبعاد



GL | داخل أسود

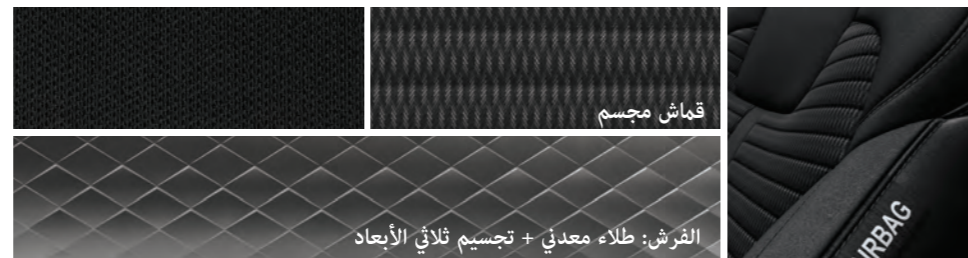

قماش مجسم

الفرش: طلاء معدني + تجسيم ثلاثي الأبعاد



GLS اختياري | داخل رمادي

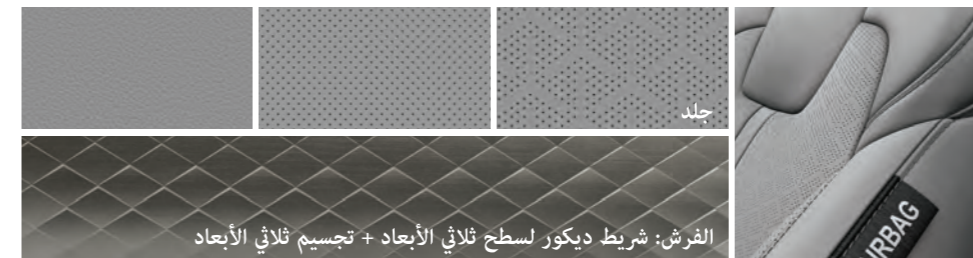

جلد

الفرش: شريط ديكور لسطح ثلاثي الأبعاد + تجسيم ثلاثي الأبعاد



GLS اختياري | داخل أسود

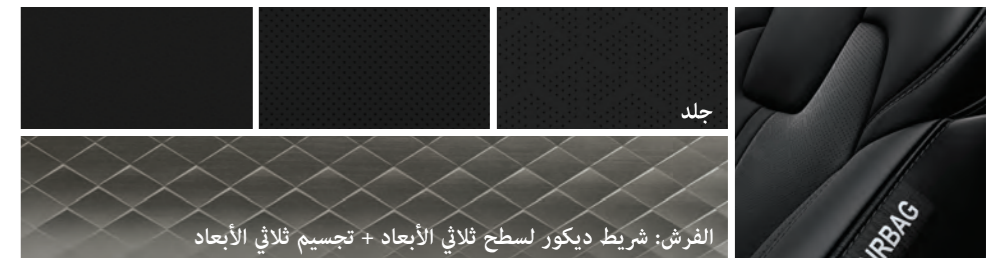

جلد

الفرش: شريط ديكور لسطح ثلاثي الأبعاد + تجسيم ثلاثي الأبعاد



## المزيد من الخيارات



أ. شبكة المبرد (طلاء أسود لامع)



ب. شبكة المبرد (طلاء أسود)



ت. مصابيح ليد كاشفة



ث. مصابيح ليد



ج. مجموعة المصابيح الخلفية (نوع الليد)



ح. مجموعة المصابيح الخلفية (نوع اللبنة)



خ. المرآة الخارجية وضوء المؤشر الجانبي



د. إفريز الباب الجانبي

## عجلات



عجلة من السبائك 235/65R17 | 17 بوصة



عجلة من السبائك 235/60R18 | 18 بوصة



عجلة من السبائك 235/60R18 | 18 بوصة



عجلة من السبائك 235/55R19 | 19 بوصة

## الأبعاد (مم)

بناءً على عجلات 19 بوصة	
الطول الكلي	4,810
العرض الكلي	1,900
الارتفاع الكلي	1,700 (مع شبكة السقف)
قاعدة العجلة	2,815
مداس العجلة (الأمامية/الخلفية)	1,656*/1,646

البروز (الأمامي/ الخلفي)	1,065/930
المساحة المخصصة للرجلين (الصف الأول/الثاني/الثالث)	752/1,060/1,052
المساحة المخصصة للرأس (الصف الأول/الثاني/الثالث)	935/994/1,024
المساحة المخصصة للكتفين (الصف الأول/الثاني/الثالث)	1,345/1,475/1,500
أقل مسافة بين الأرض والسيارة	176

\* كافة المعلومات الواردة هنا مبنية على أحدث المعلومات المتوفرة في وقت الطباعة. يُعتقد أن الأوصاف صحيحة وكما موتورز تبذل كل جهد لتحقيق الدقة، لكن الدقة لا يمكن ضمانها. من حين لآخر، قد تحتاج مؤسسة كيا موتورز لتحديث أو تعديل خصائص المركبة أو غيرها من المعلومات الواردة عن المركبة في هذا الكتيب الدعائي. بعض المركبات المعروضة تحتوي على تجهيزات اختيارية قد لا تكون متوفرة في بعض المناطق. كل صور الفيديو والكاميرا المعروضة هي صور محاكاة. لا تقدم مؤسسة كيا موتورز، بنشر وتوزيع هذه المادة، أي ضمانات، سواء صريحة أو ضمنية، عن أي من منتجات كيا. قم بالتواصل مع وكيل كيا ببلدك للحصول على أحدث المعلومات.

© 2020 مؤسسة كيا موتورز. يحظر إعادة إنتاج محتويات هذه المادة دون إذن من مؤسسة كيا موتورز.

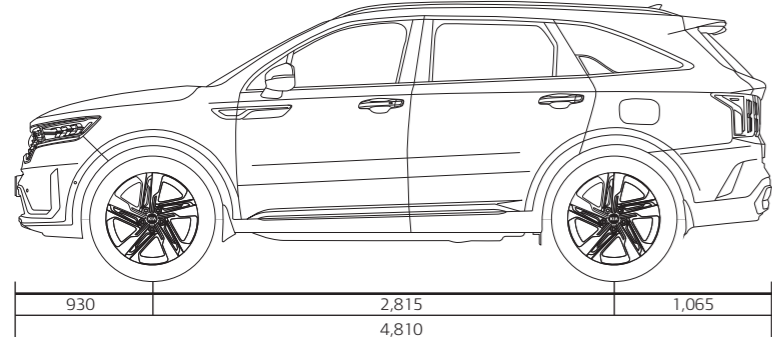
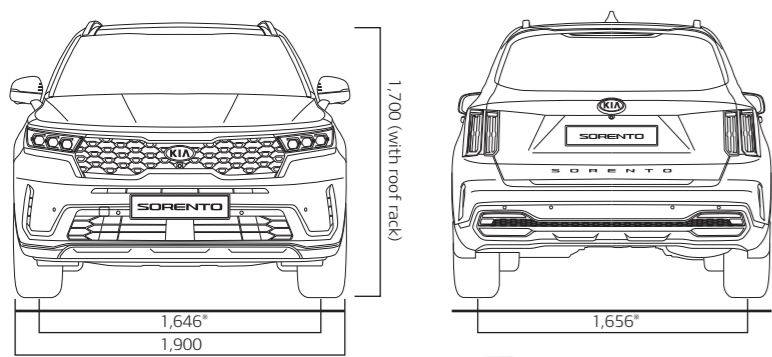

## الألوان الخارجية

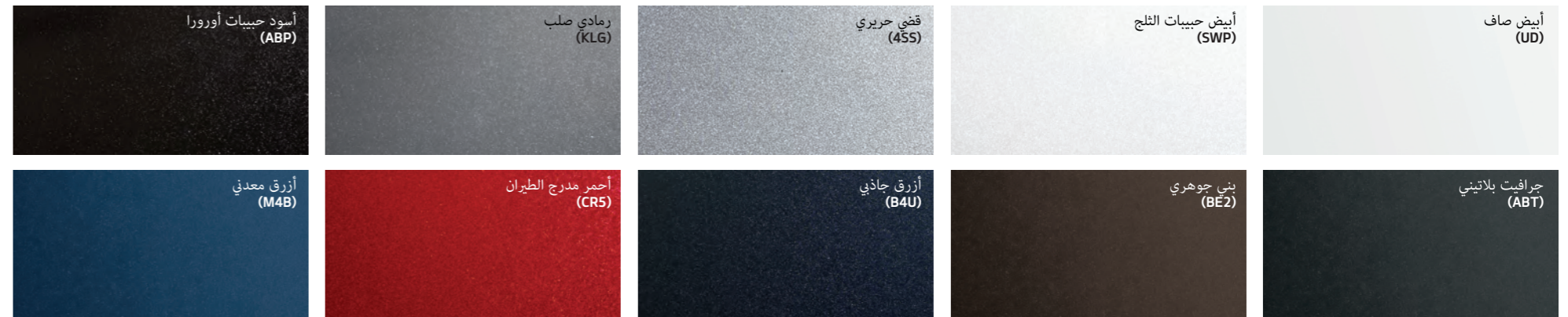

أبيض صاف (UD)

أبيض جيبات الثلج (SWP)

قضي حريري (4SS)

رمادي صلب (KLG)

أسود حبيبات أوروبا (ABP)

جرافيت بلاتيني (ABT)

بني جوهري (BE2)

أزرق جازي (B4U)

أحمر مدرج الطيران (CR5)

أزرق معدني (M4B)



# إبقاء أولوياتك في المكان المناسب

الوصول بسهولة إلى وجهتك. استكشاف أماكن جديدة. قضاء وقت ممتع مع عائلتك وأصدقائك. كلها أسباب ممتازة لكي تختار كيا سورينتو. لذلك، ادخل، اربط حزام الأمان، واستعد لأفضل أنواع المفاجآت.

